

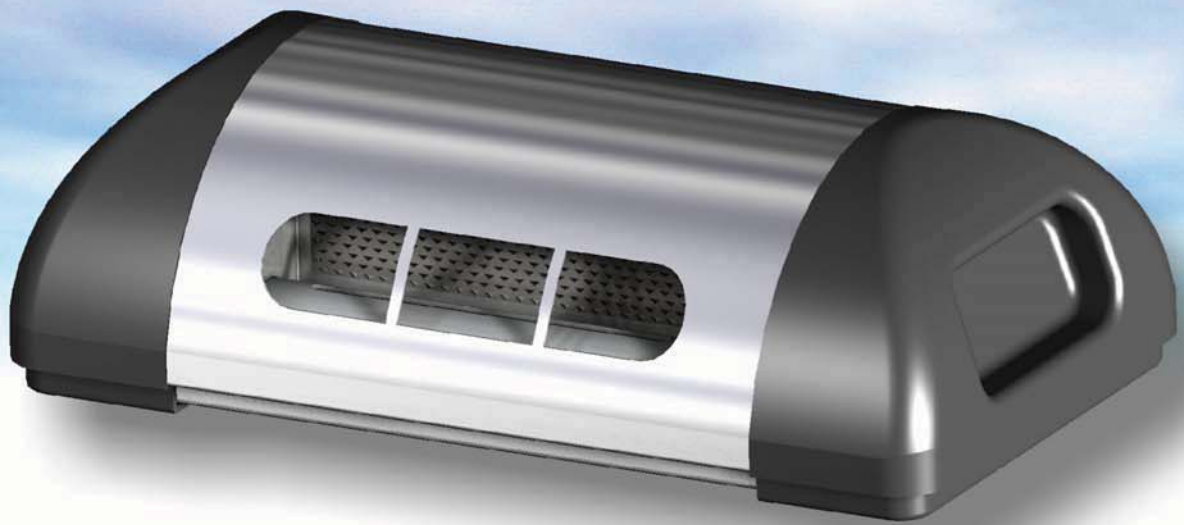

**ВЕНТИЛЯТОРНЫЙ ПАРОРАСПРЕДЕЛИТЕЛЬ  
FAN-100 / FAN-150**



**ИНСТРУКЦИЯ ПО ЭКСПЛУАТАЦИИ  
И ТЕХНИЧЕСКОМУ ОБСЛУЖИВАНИЮ**

Благодарим Вас за то, что Вы выбрали вентиляторный парораспределитель Polar Bear серии FAN.

Пожалуйста, внимательно прочтите данное руководство: это позволит Вам правильно установить прибор и использовать его по назначению.

**Для наглядности текст сопровождается символами:**



Данный текст следует читать особенно внимательно.



Действия, которые следует выполнить особенно внимательно для предотвращения повреждений вентиляторного парораспределителя или сбоев в его работе.



Обратитесь за помощью в сервисный центр.

## **ОГЛАВЛЕНИЕ**

### **1. ВВЕДЕНИЕ**

1.1	Основная информация	Стр. 3
1.2	Принцип работы	3
1.3	Маркировка прибора	3
1.4	Технические характеристики	3
1.5	Габаритные размеры	3
1.6	Идентификационные данные	4
1.7	Стандартная комплектация	4

### **2. МОНТАЖ**

2.1	Общая информация	4
2.2	Стандартная установка парораспределителя	5
2.3	Отдельная установка парораспределителя	7

### **3. ВОЗМОЖНЫЕ НЕИСПРАВНОСТИ**

### **4. ГАРАНТИЙНЫЕ ОБЯЗАТЕЛЬСТВА**

### **5. ПРИЛОЖЕНИЕ**

---

# 1. ВВЕДЕНИЕ

## 1.1 ОСНОВНАЯ ИНФОРМАЦИЯ

Вентиляторный парораспределитель позволяет увлажнять воздух в помещении без использования воздуховодов, если установить его непосредственно на увлажнителе или разместить недалеко от последнего на стене.

## 1.2 ПРИНЦИП РАБОТЫ

Вентиляторный парораспределитель серии FAN смешивает пар из увлажнителя с воздухом, подаваемым тангенциальным вентилятором; затем этот поток направляется внутрь помещения со скоростью и с производительностью, пропорциональной типоразмеру увлажнителя воздуха, обеспечивая тем самым оптимальное увлажнение с учетом потерь, вызванных выпадением конденсата.

При одновременном вентилировании и генерировании пара температура выходящего воздуха составляет менее 50°C, а форма решетки предотвращает попадание капель конденсата в воздух помещения.

## 1.3 МАРКИРОВКА ПРИБОРА

**FAN-100** парораспределитель для увлажнителей PEGO и eSTEAM 3M, 6M, 6T

**FAN-150** парораспределитель для увлажнителей PEGO и eSTEAM 12T, 24T

## 1.4 ТЕХНИЧЕСКИЕ ХАРАКТЕРИСТИКИ

ТЕХНИЧЕСКИЕ ДАННЫЕ	FAN-100	FAN-150
Паропроизводительность, кг/ч	макс. 6	макс. 24
Электропитание, В/Гц	220 / 50	220 / 50
Мощность, кВт	0,20	0,28
Тип управления	От увлажнителя	
Диаметр парового патрубка, мм	40	40
Диаметр патрубка для конденсата, мм	10	10
Расход воздуха, м <sup>3</sup> /ч	100	150

## 1.5 ГАБАРИТНЫЕ РАЗМЕРЫ

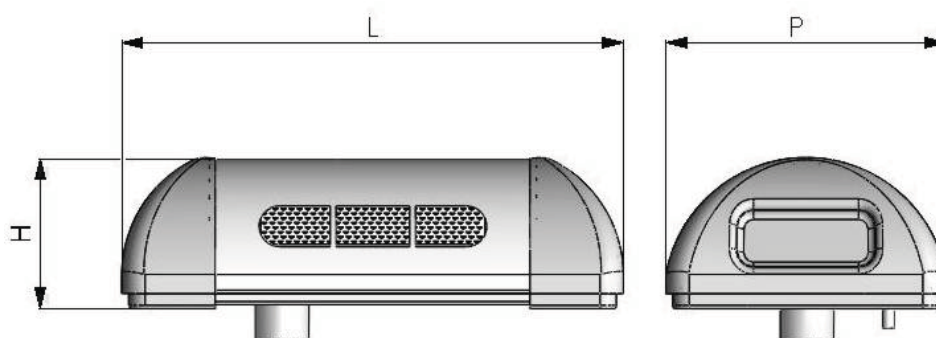

Модель	Длина, L	Глубина, P	Высота, H
<b>FAN-100</b>	430 мм	240 мм	130 мм
<b>FAN-150</b>	430 мм	240 мм	130 мм

## 1.6 ИДЕНТИФИКАЦИОННЫЕ ДАННЫЕ

Устройство снабжается идентификационной табличкой, на которой содержатся все основные данные:

- Производитель
- Модель
- Серийный номер
- Напряжение
- Мощность
- Производительность по воздуху

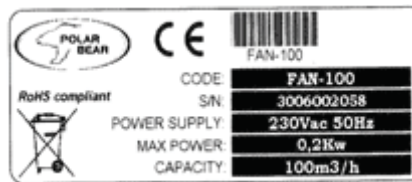

## 1.7 СТАНДАРТНАЯ КОМПЛЕКТАЦИЯ

Вентиляторный парораспределитель серии FAN поставляется полностью укомплектованным для последующей сборки и использования. В комплект входят:

Соединительный шланг на парораспределитель/увлажнитель	- 1 шт.
Патрубок на цилиндр увлажнителя	- 1 шт.
Шланг для отвода конденсата	- 1 шт.
Хомут на паровой и конденсатоотводящий шланги	- 3 шт.
Руководство пользователя	- 1 шт.
Кронштейн настенный	- опция

## 2. МОНТАЖ

### 2.1 ОБЩАЯ ИНФОРМАЦИЯ



1. Устанавливайте парораспределитель как можно ближе к месту подачи пара. Длина парового шланга не должна превышать 5 метров.
2. Используйте парораспределитель только вместе с увлажнителями PEGO и eSTEAM.
3. Если парораспределитель устанавливается отдельно от увлажнителя (на стене), убедитесь, что подводящий паровой шланг не провисает и в нем не скапливается вода, а трубка отвода конденсата не пережата.
4. При монтаже обратите внимание, чтобы выходящий из парораспределителя поток воздуха не попадал на электроприборы или другое оборудование, чувствительное к влажности.
5. **Внимание!**  
Не используйте боковые ручки парораспределителя для подъема пароувлажнителя в сборе. При необходимости демонтажа парораспределителя учитывайте возможность наличия воды в дренажном поддоне.

## 2.2 СТАНДАРТНАЯ УСТАНОВКА ПАРОРАСПРЕДЕЛИТЕЛЯ

1. Извлеките парораспределитель в вертикальном положении из упаковки. Проверьте сохранность прибора.
2. Проверьте уровнем, чтобы увлажнитель был выставлен правильно по вертикали и горизонтали.
3. Замените патрубок диаметром 25 мм на выходе парового цилиндра увлажнителя на патрубок диаметром 40 мм, который поставляется в комплекте с устройством (Рис. 1). Для увлажнителей PEGO-24T и eSTEAM-24T замена не требуется.



Рис. 1

4. Присоедините шланг подачи пара к входному патрубку парораспределителя (диаметр 40 мм) (Рис. 2), а шланг отвода конденсата к дренажному патрубку (диаметр 10 мм) (Рис. 3).



Рис. 2

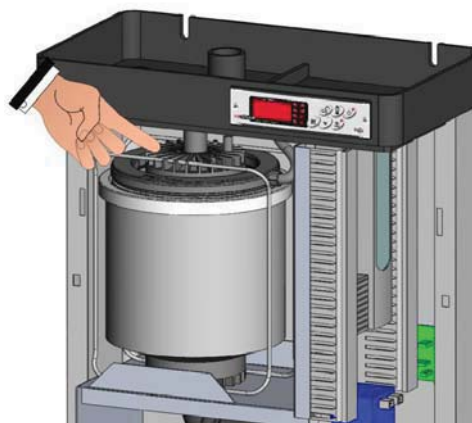

Рис. 3

5. Пропустите провод питания вентилятора через отверстие для кабеля дисплея пароувлажнителя. Установите парораспределитель на верхнюю часть увлажнителя, использовать винты не обязательно, достаточно состыковать оба элемента вместе (Рис. 4).
6. Подсоедините провод вентилятора к клеммной колодке увлажнителя. Подключите провод заземления вентилятора к клемме заземления увлажнителя.

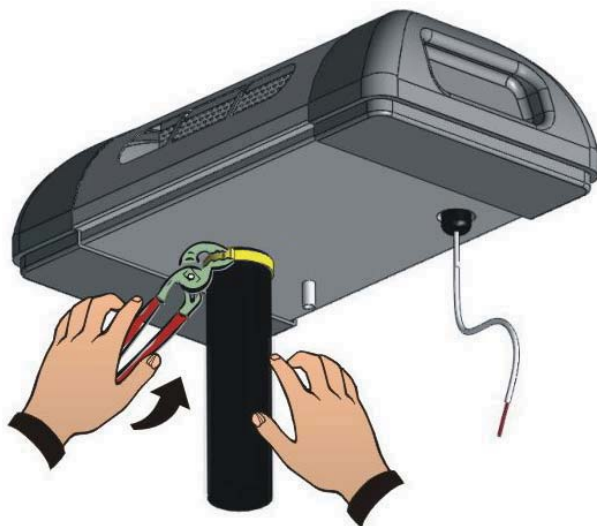

Рис. 4

7. Подсоедините паровой шланг к выходному патрубку на цилиндре увлажнителя (Рис. 5).

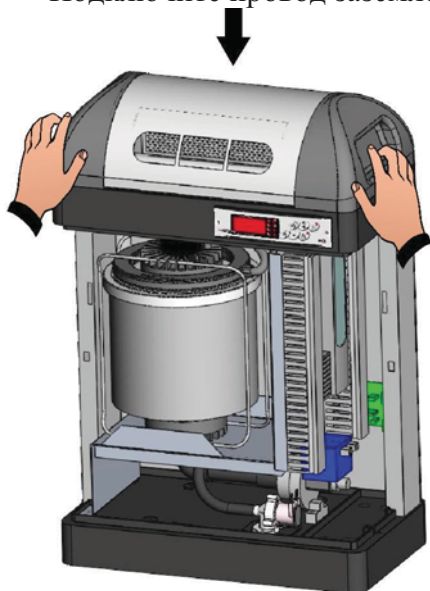

Рис. 5

8. Подсоедините шланг отвода конденсата к дренажному патрубку увлажнителя.
9. В данный момент вентиляторный парораспределитель готов к работе. Когда увлажнитель получает сигнал на выработку пара, парораспределитель начинает подавать воздух.

## 2.3 ОТДЕЛЬНАЯ УСТАНОВКА ПАРОРАСПРЕДЕЛИТЕЛЯ

1. Извлеките парораспределитель в вертикальном положении из упаковки. Проверьте сохранность прибора.
2. Закрепите кронштейн на стене: убедитесь, чтобы он был выровнен по уровню горизонтально и вертикально (Рис. 6).
3. Замените патрубок диаметром 25 мм на выходе парового цилиндра увлажнителя на патрубок диаметром 40 мм, который поставляется в комплекте с устройством (Рис. 1). Для увлажнителей PEGO-24T и eSTEAM-24T замена не требуется.

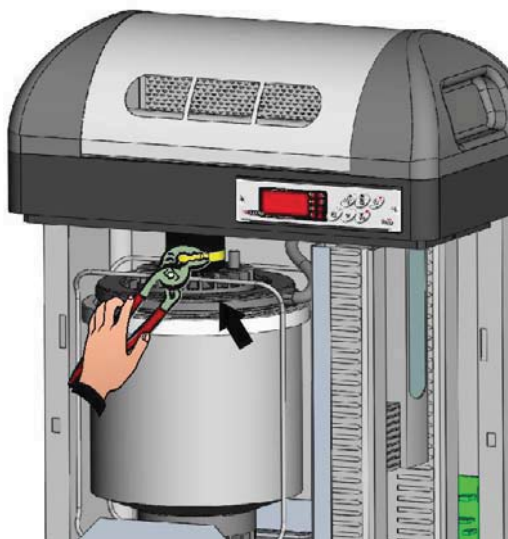

Рис. 6

4. Присоедините паровой шланг к входному патрубку парораспределителя, а шланг отвода конденсата - к дренажному патрубку диаметром 10 мм (Рис. 3).
5. Присоедините паровой шланг к выходному патрубку увлажнителя.
6. Присоедините шланг отвода конденсата к дренажному патрубку увлажнителя или к канализации.
7. Пропустите провод питания вентилятора через отверстие для кабеля дисплея пароувлажнителя.
8. Подсоедините провод вентилятора к клеммной колодке увлажнителя.  
Подключите провод заземления вентилятора к клемме заземления увлажнителя.
9. В данный момент вентиляторный парораспределитель готов к работе. Когда увлажнитель получает сигнал на выработку пара, парораспределитель начинает подавать воздух.

### 3. ВОЗМОЖНЫЕ НЕИСПРАВНОСТИ

НЕИСПРАВНОСТЬ	ПРИЧИНА	ПРЕДПРИНИМАЕМЫЕ ДЕЙСТВИЯ
Увлажнитель вырабатывает пар, но из парораспределителя он не выводится	Остановлен тангенциальный вентилятор	Проверьте правильность электросоединений и наличие напряжения на клеммах
Увлажнитель вырабатывает пар, но из парораспределителя он не выводится	Остановлен тангенциальный вентилятор, несмотря на отсутствие перебоев в сети	Убедитесь в правильной работе тангенциального вентилятора
Из парораспределителя в помещение попадают капли конденсата	Парораспределитель не выставлен по уровню	Проверьте монтаж уровнем
Из парораспределителя в помещение попадают капли конденсата	Затруднено всасывание	Прочистите забор воздуха
	При обнаружении других, не описанных выше неисправностей, свяжитесь с сервисным центром поставщика оборудования.	

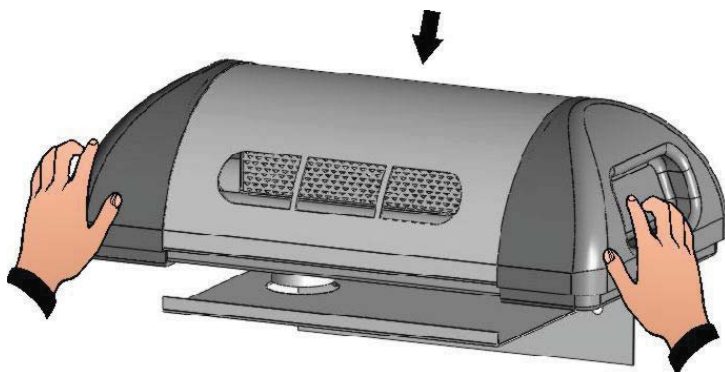
### 4. ГАРАНТИЙНЫЕ ОБЯЗАТЕЛЬСТВА



На производственные дефекты данной продукции распространяется годовая гарантия, начиная с момента поставки оборудования. Гарантийные обязательства автоматически теряют силу при ненадлежащем функционировании устройства, вызванного его повреждением по неустановленным причинам, неправильном монтаже устройства или при его использовании с другим оборудованием, отличным от серии PEGO. Настоятельно рекомендуется обращать внимание на все инструкции и информацию о технических характеристиках данного устройства.

Любые изменения, внесенные в схему подключения и/или конструкцию устройства, а так же его использование для выполнения любых задач, которые не соответствуют информации/инструкциям данного руководства по эксплуатации, не только ведут к немедленному аннулированию гарантийных обязательств, но и могут явиться причиной сбоя в работе устройства, неподлежащей восстановлению поломке, серьезным неисправностям или повреждению людей/объектов.

Производитель оставляет за собой право вносить изменения в продукцию, без изменения основных ее характеристик.

Издание нового руководства по эксплуатации влечет за собой замену старой версии.



## 5. ПРИЛОЖЕНИЕ

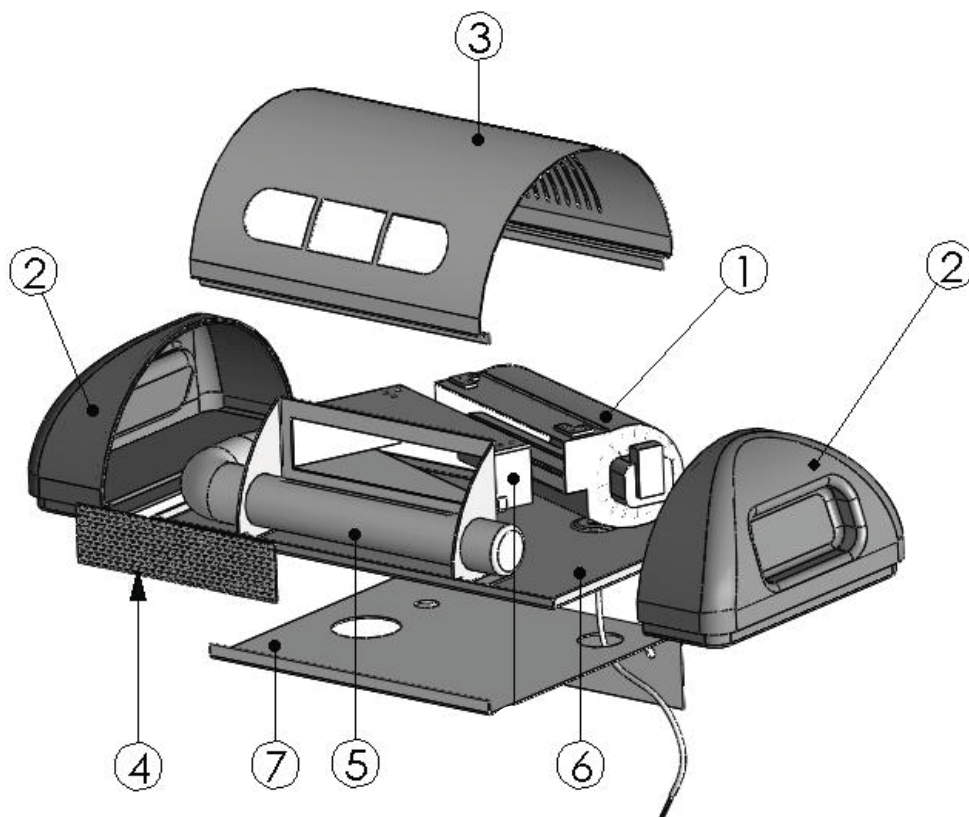

Номер	Описание
1	Тангенциальный вентилятор
2	Боковые крышки из пластика
3	Кожух из нержавеющей стали
4	Каплеотделительная решетка
5	Парораспределительная трубка
6	Дренажный поддон
7	Настенный кронштейн (опция)